

DogWatch®

Sisteme de garduri invizibile

Instrucțiuni de operare pentru
DogWatch® System 1200



Reprezentantul și distribuitorul exclusiv al produselor DogWatch Inc. pe teritoriul României este S.C. DAVID INTERNATIONAL S.R.L. (numit în continuare DogWatch România).
Date de contact: 0756-087-088, www.dogwatch.ro, adresă sediu: Târgu-Mureș, B-dul 22 Decembrie nr. 158, CP 540124, jud. Mureș

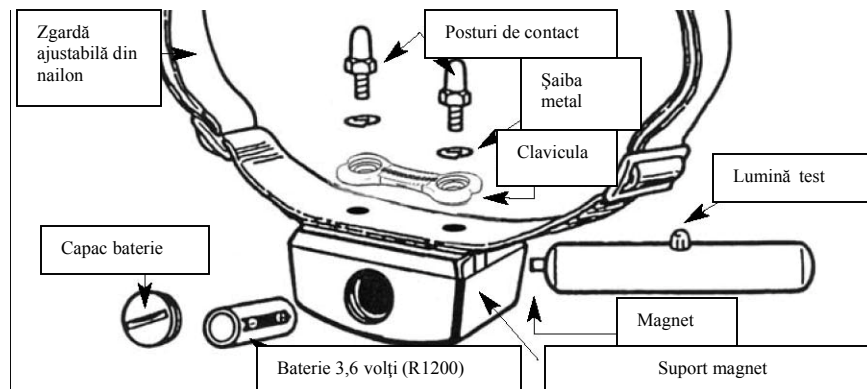

Receptor R1200

Radio receptorul purtat de către câine identifică un semnal radio FM cu coduri de la cablul de delimitare. Receptorul emite un avertisment sonor, urmat de o stimulare de corecțiune în cazul în care câinele se apropie prea mult de cablul de delimitare. R1200 operează pe baza unui acumulator de schimb și acesta este impermeabil atunci când capacul bateriei este închisă.

Caracteristicile receptorului System 1200

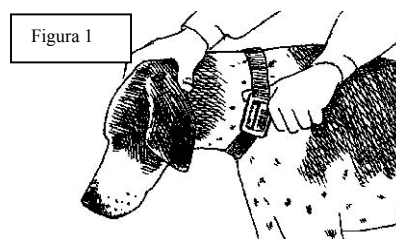

Zgardă ajustabilă: Receptorul este atașat unei zgarde de nailon ajustabilă. Zgarda trebuie să fie poziționată deasupra liniei zgardei normale. Distribuitorul dvs. DogWatch va ajusta zgarda pentru a asigura că posturile de contact ating pielea de pe gâtul câinelui (Figura 1). Verificați zgarda în primele zile de utilizare, pentru a vă asigura că acesta nu este prea strânsă și nu cauzează iritații câinelui dvs. Este recomandat să înlăturați zgarda la noapte în timp ce animalul dvs. este în interior.

Posturile de contact: Distribuitorul dvs. DogWatch va determina setul adecvat de care aveți nevoie după examinarea formei gâtului, a blanei și sensibilității pielii câinelui dvs. Posturile de contact trebuie să intre în contact cu pielea pentru ca patrupedul să poată simți stimulările. În anumite cazuri poate fi de ajutor dacă ați tunde din blana

patrupedului în zona gâtului în așa fel încât posturile de contact să vină în contact direct cu pielea câinelui.

Fixați posturile de contact numai cu cheia furnizată împreună cu zgarda. Folosirea unui clește sau al unui instrument asemănător poate cauza o fixare, strângere prea tare care poate deteriora receptorul.

Antena: Receptorul este prevăzut cu o antenă omni-direcțională. Folosirea antenelor multiple asigură o receptare optimă de la zona de semnal.

Acumulatorul R1200m: Receptorul R1200m este acționat de o baterie de litiu de 3 volți (1/3N). Bateria receptorului are o durată de viață de 6 luni. Partea negativă (-) a bateriei trebuie inserată în jos (Figura 2).

Acumulatorul R1200: Receptorul R1200 este acționat de o baterie de litiu de 3.6 volți. Bateria receptorului are o durată de viață de 2 ani. Partea pozitivă (+) a bateriei trebuie inserată în jos (Figura 3).



Figura 2



Figura 3

Durata vieții acumulatorului: Solicitați planul duratei de viață a acumulatorului de la distribuitorul dvs. DogWatch. Dacă distribuitorul dvs. DogWatch nu vă oferă planul acumulatorului, puteți utiliza Programul de Acumulator DogWatch, prin care vă este trimis un acumulator prin poștă la fiecare 6 sau 24 de luni, depinzând de tipul de receptor pe care îl dețineți. Sunați la DogWatch la numărul de telefon 800-793-3436 sau accesați adresa de web www.dogwatch.com.

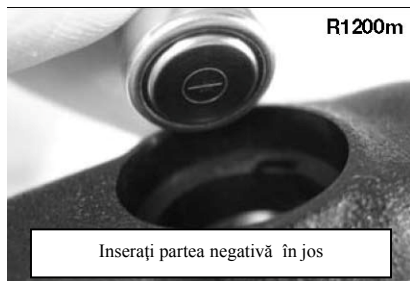
Lumina test: Lumina test vă permite să testați receptorul. Țineți lumina de test deasupra posturilor de contact (vedeți figura de mai jos) și duceți receptorul în perimetrul cu semnal. Când acesta recepționează semnalul de la cablul de delimitare se va declanșa avertismentul sonor și se va aprinde lumina de test.



Oprire automată: Sistemul DogWatch este creat pentru a vă proteja câinele dvs. de o supra-corecție în cazul în care câinele intră în perimetrul cu semnal. Dacă câinele dvs. nu iese din acea zonă, receptorul se va opri automat după 15 secunde - protejându-vă câinele de o supra-corecție. Totodată, patrupedul va primi și un “avertisment”, la fiecare 15 secunde până când părăsește perimetrul cu semnal.

Setările recomandate a receptorului

System 1200 conține 4 niveluri de dresaj plus o setare acustică. Nivelul 1 este o corecție cu o intensitate foarte redusă, care, în multe cazuri, este un nivel de dresaj adecvat pentru patrupezi timide. Nivelul 2 și 3 sunt niveluri de dresaj cu intensitate progresivă mai puternice. Nivelul 4 este conceput special pentru animale de companie care necesită o corecție mai drastică. Distribuitorul dvs. DogWatch va seta receptorul la nivelul adecvat animalului dvs. de companie.

Toate setările sunt concepute pentru a fi Pet Friendly™ și nu vor afecta câinele dvs.

Pentru a schimba setarea receptorului țineți magnetul luminii de test la capătul receptorului între cele două linii aflate, bombate, pe partea laterală a receptorului (după cum se arată la pagina 4). Țineți magnetul nemișcat și veți auzi o serie de bipuri în timp ce intensitatea Nivelului de Dresaj progresa. Nivelul de Dresaj va continua să avanseze atâta timp cât magnetul este ținut în poziție, avansând la Nivelul de Dresaj 1 (Minim: 1 bip); Nivelul 2 (Mediu: 2 bipuri); Nivel 3 (Mediu Accentuat: trei bipuri) și Nivelul 4 (Mare/Avansat: 4 bipuri). Bipurile reprezintă Nivelul de Dresaj la care este setat receptorul.

Când ajungeți la Nivelul de Dresaj dorit, luați magnetul de la receptor. Receptorul este acum setat. Atenție: De câte ori magnetul activează receptorul, setarea va avansa la următorul Nivel de Dresaj, și va continua să sară printre setări, în ordinea prezentată în tabelul de mai jos, atâta timp cât magnetul este ținut în loc.

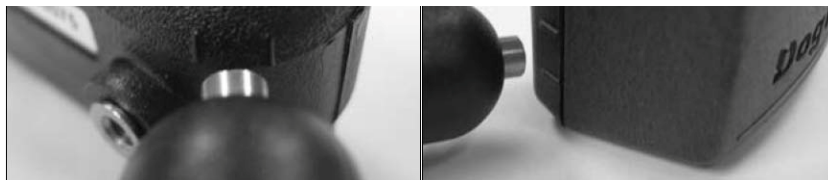

Utilizați magnetul de test pentru a reseta receptorul R1200m

Utilizați magnetul de test pentru a reseta receptorul R1200

Mai mulți câini: Sytem 1200 vă permite să selectați diferite niveluri de dresaj pentru fiecare câine în parte - permițându-vă să dresați un câine folosind Nivelul 1, în timp ce celălalt câine este protejat cu Nivelul 2.

Nivelul de Dresaj	Numai acustic	Nivel 1	Nivel 2	Nivel 3	Nivel 4
Ton	Numai un bip lung	1 bip	2 bipuri	3 bipuri	4 bipuri
Nivel de corecție	Nici unul	Minim	Mediu	Mediu Accentuat	Mare/Avansat

Caracteristicile transmițătorului System 1200

Raza de acțiune +/-: Semnalul radio este transmis în toate direcțiile de la cablul de delimitare. Semnalul este ajustat de controlul razei de acțiune de pe transmițător pentru a crea o zonă de semnal în ambele capete ale cablului. Distribuitorul dvs. DogWatch vă va seta această rază de acțiune. Mecanismul de control al razei de acțiune este foarte sensibilă. Dacă faceți o setare verificați raza de acțiune al semnalului actual înainte de a vă lăsa câinele afară. Câinele dvs. va primi o corecție când intră în perimetrul de semnal. Nu ajustați, adaptați niciodată raza de semnal atunci când câinele dvs. poartă zgarda cu receptor.

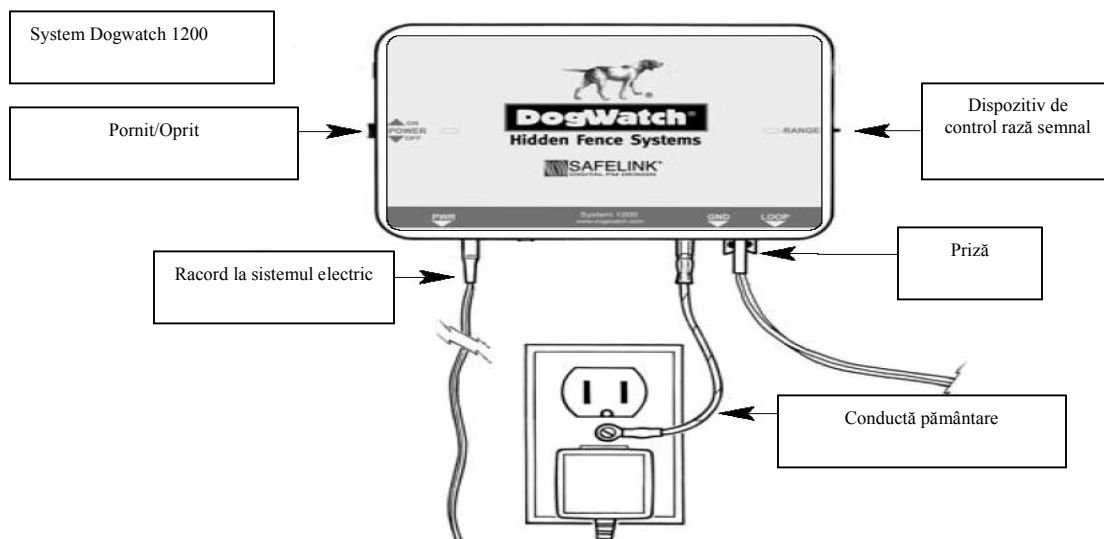

- 4 -

Dresajul

Această secțiune descrie etapele necesare pentru a vă învăța câinele să nu treacă de limitele proprietății dvs., învățându-vă cum să vă dresați câinele, deci este foarte important să înțelegeți fiecare etapă în parte.

Crearea unui mediu adecvat

Atitudinea și perseverența sunt importante!

1. Dresajul trebuie să fie “ușoară”. Lăudați-vă câinele mult. Încurajați-vă câinele.
2. Folosiți un ton vesel când îl lăudați. Utilizați un ton mai liniștit când îl certați.
3. Plimbați-vă în jurul delimitării în aceeași direcție.
4. Accentuați delimitarea și prin comenzi. Folosiți comenzile “Ai grijă!” sau “Fii atent!” când mișcați steagul.
5. Timpul de dresaj nu trebuie să depășească 20 de minute.
6. Dresati-vă câinele în curte timp de 5 zile.
7. Dacă dresați mai mulți câini, dresați-le separat.
8. Utilizați moduri de distracții naturale, obișnuite cum ar fi: distrați-l împreună cu vecinul sau cu un copil.
9. Dacă aveți întrebări contactați distribuitorul dvs. DogWatch.

Cum funcționează sistemul de gard invizibil DogWatch

Imaginați-vă că terenul are două zone distincte:

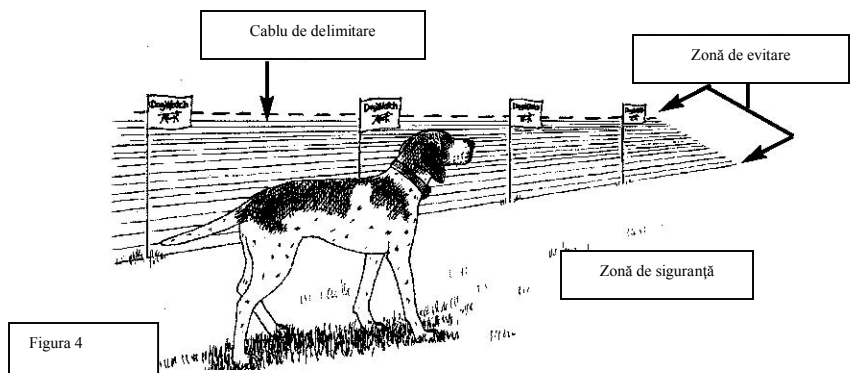

1. Zona de siguranță:

Acesta este zona în care câinele se poate juca liber. (Figura 4)

2. Zona de evitare

Acesta este perimetrul cu semnal creat cu ajutorul delimitării cu cablu. Când câinele dvs. traversează perimetrul de semnal, zgarda cu receptor emite un semnal acustic urmat de o un alt semnal. Când dresajul de evitare este complet, câinele dvs. va rămâne în zona de siguranță.

Ajustarea zgardei cu receptor

Distribuitorul dvs. DogWatch v-a instalat sistemul de gard invizibil DogWatch, a setat transmițătorul și receptorul la nivelurile de dresaj adecvate câinelui dvs. și a plasat steagurile de delimitare în jurul perimetrului curții dvs. Distribuitorul a început deja instruirea patrupedului. Acum este rândul dvs. să îl continuați.

Ajustarea zgardei cu receptor

Înainte de a începe dresajul de evitare, plasați zgarda cu receptor pe gâtul câinelui dvs. înainte de a ieși în curte.

1. Zgarda trebuie să fie confortabilă. Acest lucru este extrem de important!
2. Lăsați loc de un deget între postul de contact și gâtul câinelui dvs.
3. Când verificați confortabilitatea zgardei, gâtul câinelui trebuie să fie lăsat în jos deoarece în această poziție gâtul patrupedului este cea mai îngustă. (Figura 5)
4. Dacă zgarda este prea strânsă receptorul se va mișca atunci când câinele își mișcă capul.
5. Dacă zgarda este prea largă, câinele nu va recepționa semnalul când acesta trece în zona de evitare. (Figura 6)



Figura 5

6. Verificați periodic dacă nu cumva a apărut vreo iritație pe gâtul câinelui dvs.

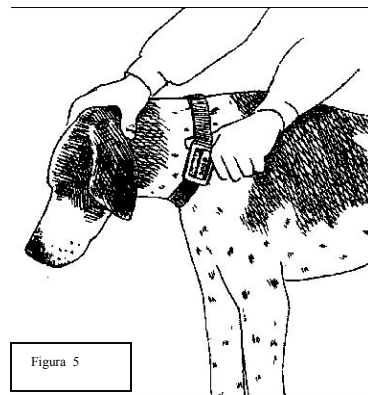

Figura 6

7. DogWatch recomandă ca zgarda să fie îndepărtată atunci când câinele este în casă.

Începeți dresajul de evitare

Scopul: este de a învăța pe câinele dvs. unde este zona delimitată și cum să reacționeze la aceasta.

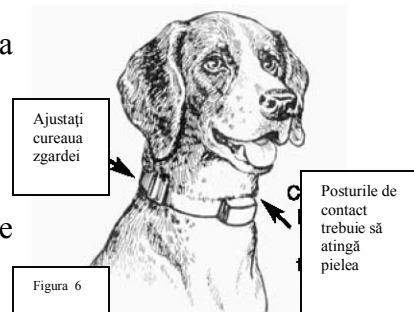
1. Numai o parte a terenului, Zona de evitare, este de evitat.
2. Joaca este foarte importantă! Amintiți-vă să accentuați perimetrul delimitat, jucați-vă cu câinele dvs. înainte, în timpul, și după sesiunea de dresaj. (Figura 7)
3. În timpul dresajului niciodată să nu aruncați o minge sau o jucărie în Zona de evitare.
4. Există 4 etape ale dresajului. Distribuitorul dvs. DogWatch va începe dresajul de evitare la Nivelul 1 sau Nivelul 2, depinzând de rasa și personalitatea câinelui dvs.
5. Distribuitorul va lucra cu dvs. și cu câinele dvs. pentru a se asigura că ați priceput etapele dresajului și de unde ar trebui să continuați.
6. Dacă aveți întrebări contactați distribuitorul dvs. DogWatch.



Figura 7

NIVELUL 1 (1-2 zile)

Dresajul acustic sau bazat pe „bip”

În timpul acestei etape, Distribuitorul dvs. DogWatch a închis transmițătorul și receptorul. Câinele dvs. va auzi doar un bip și nu va primi nici un fel de corecție în timpul acestei etape.

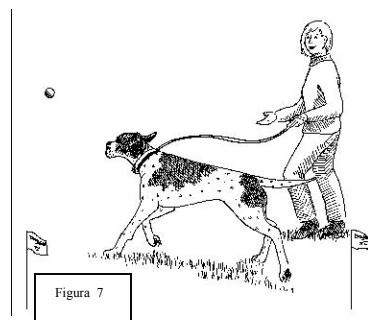
1. Plasați zgarda cu receptorul pe gâtul câinelui dvs. cu 20 de minute înainte de dresaj. Zgarda obișnuită trebuie așezată lângă zgarda DogWatch.
2. Fixați lesa de dresaj verde DogWatch de acesta.
3. Scoateți câinele în curte și jucați-vă cu el în Zona de siguranță pentru câteva minute.
4. Plimbați-vă câinele în jurul perimetrului curții dvs., ținându-l în zona de siguranță și departe (la o distanță de 3-4 pași) de steagurile de delimitare.
5. Când ați terminat plimbarea, apropiați-vă de un steag. Țineți câinele de lesă cu o mână iar cu cealaltă scuturați un steag spunându-i câinelui (încet dar cu ton sever) „Ai grijă!” sau “Fii atent!” (Figura 8). Puteți cere ajutorul unui prieten sau al unui membru de familie pentru a sta în zona de evitare și să scuture steagul când dvs. și câinele vă apropiați de acesta.
6. Aplicați o corecție cu lesa (trageți brusc) și retrageți-l repede în zona de siguranță. Aceasta atribuie retragerii o senzație de urgență. Nu este o plimbare obișnuită. Nu uitați să folosiți multe cuvinte de laudă cum ar fi „Câine bun” după ce l-ați dus înapoi în zona de siguranță.
7. Acum plimbați-vă câinele în jurul terenului, permițându-i să intre în zona de evitare între două steaguri.
8. Când acesta intră în aceea zonă, va primi un avertisment sonor „bip”. Imediat strigați „Ai grijă!”, trageți de lesă și conduceți-l spre zona de siguranță.
9. Repetați de câteva ori în locații diferite (unde steagurile sunt vizibile) și priviți cât de mult ezită câinele când se apropie de steaguri. Câinele s-ar putea să își întoarcă sau să își scuture capul când aude bipul.

Țineți minte:

Joaca este foarte importantă!

Jucați-vă cu câinele dvs. în zona de siguranță pentru câteva minute. Duceți-l înăuntru și înlăturați zgarda cu receptorul după 20 de minute. Dresati-l în acest fel cel puțin 2 zile după care treceți la Nivelul 2.



Figura 8



Figura 9

NIVELUL 2 (2-5 zile)

Introducere la exercițiile de corecție

1. Puneți zgarda cu receptorul DogWatch pe câine cu cel puțin 20 de minute înainte să ieșiți la dresaj.
2. Fixați lesa verde DogWatch de aceasta, duceți câinele afară și jucați-vă cu el în zona de siguranță.
3. Plimbați-vă câinele în jurul întregului perimetru al curții în așa fel încât să rămâneți în zona de siguranță. Opriți-vă de câteva ori, scuturați un steag și strigați „Ai grijă!” sau “Fii atent!”.
4. Selectați o locație nouă pentru dresajul de azi. Permiteți-i câinelui dvs. să intre în zona de evitare, în timp ce îi adresați comenzi negative, prohibitive. Dacă câinele părăsește zona de evitare când aude bipul de avertizare, lăudați-l pentru câteva minute în zona de siguranță.
5. Selectați o altă locație și repetați exercițiul.
Țineți minte: Sesiunile de dresaj nu trebuie să țină mai mult de 20 de minute, și trebuie ținute o dată sau de două ori pe zi.
6. După dresaj, lăudați-vă câinele și jucați-vă cu el câteva minute în zona de siguranță, duceți-l în casă și îndepărtați zgarda DogWatch după 20 de minute.
Atenție: este foarte important să nu îndepărtați imediat după dresaj zgarda cu receptorul, deoarece câinele dvs. nu trebuie să confunde zgarda cu receptorul cu corecția.

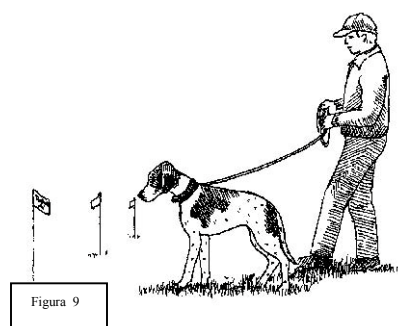
NIVELUL 3 (2-5 zile)

Introducere la exercițiile de distragere a atenției

1. Puneți zgarda cu receptorul DogWatch pe câine cu cel puțin 20 de minute înainte să ieșiți la dresaj.
2. Fixați lesa verde DogWatch de aceasta, duceți câinele afară și jucați-vă cu el în zona de siguranță.
3. Plimbați-vă în zona de siguranță și apelați la un asistent (un prieten sau un membru de familie) care să se oprească în afara zonei de siguranță la o distanță de cel puțin 10-15 pași de la steagurile de delimitare. Treceți pe lângă asistentul dvs. fără să vorbiți cu el, dar rămâneți în zona de siguranță. (Figura 10)
4. Dacă câinele dvs. se apropie de asistent și intră în zona de evitare, permiteți-i câinelui să primească o corecție. Strigați „Ai grijă!” și trageți-l înapoi în zona de siguranță.
5. Permiteți-i asistentului dvs. să plece, plimbați câinele în jurul perimetrului și chemați-l din nou pe asistentul dvs. Asistenul poate striga câinele pe nume, dar să nu îi permită să îi zică „Vino!”
6. Dacă câinele încearcă să meargă la asistent, scuturați steagurile și strigați „Ai grijă!”. Repetați exercițiul dar nu mai mult de 20 de minute.

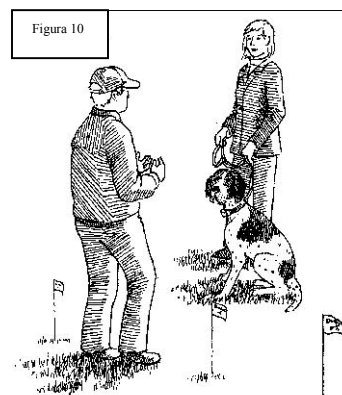

7. Dacă câinele nu încearcă să meargă la asistent, scuturați steagurile, încheiați exercițiul și lăudați-vă câinele în zona de siguranță.
8. Repetați exercițiul de la 2 la 5 zile. Apoi treceți la etapa 4.

NIVELUL 4 (2-5 zile)

Introducere la exerciții de distragere accentuată a atenției

1. Aplicați zgarda cu receptorul DogWatch pe gâtul câinelui cu cel puțin 20 de minute înainte să ieșiți la dresaj.
2. Fixați lesa verde de dresaj DogWatch pe zgarda obișnuită al patrupedului și duceți câinele afară. Jucați-vă cu el câteva minute în zona de siguranță.
3. Scuturați steagurile.
4. Introduceți elemente de distracție din „viața reală” în dresajul câinelui dvs. Chemați un prieten sau începeți exercițiul când poștașul sau autobuzul care transportă elevii trebuie să apară. Atenție mai intensă dacă folosiți un vehicul ca sursă de distragere a atenției. (Figura 11.)
5. Țineți câinele pe lesă când introduceți pentru prima dată elementul de distragere al atenției. Dacă câinele încearcă să alerge peste delimitarea cu steaguri și este certat el ar trebui să se retragă în zona de siguranță. Lăudați-l și jucați-vă cu el.
6. Dacă câinelui dvs. îi este frică să se miște, trageți-l înapoi în zona de siguranță. Continuați acest tip de dresaj de la 2 la 5 zile
Țineți minte: Lăudați-l și jucați-vă cu el la sfârșitul fiecărei sesiuni de dresaj.



Figura 11

NIVELUL 5 (2-5 zile)

Eliberați-vă câinele din lesă

1. Aplicați zgarda cu receptorul DogWatch pe gâtul câinelui cu cel puțin 20 de minute înainte să ieșiți la dresaj.
2. Fixați lesa verde de dresaj DogWatch pe zgarda obișnuită al patrupedului, duceți câinele afară și jucați-vă cu el câteva minute în zona de siguranță. Îndepărtați lesa pentru dresaj și lăsați-l să alerge liber prin curte. Scuturați steagurile pentru a-i aminti unde sunt limitele terenului.
3. Important: Câinele dvs. își va extinde nivelul de confort după un anumit timp. Patrupedul trebuie să se apropie la o distanță de 6 pași de steaguri când i se îndepărtează pentru prima dată lesa. Zona lui de siguranță se va mări gradual la nivelul lui individual de confort. **Îndepărtați steagurile, câte unul în fiecare zi.**

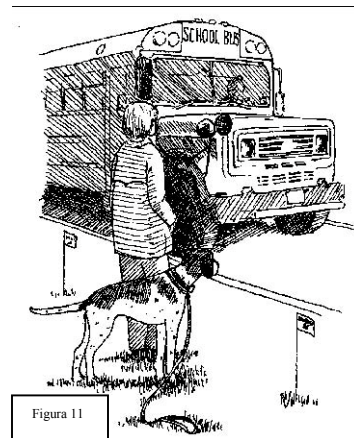
La ce să vă așteptați atunci când câinele nu are lesă

1. Câinele dvs. va alerga către steag, atenționați-l și opriți-l.
2. Câinele va alerga în sistem, va auzi bipul de avertizare și se va retrage.
3. Câinele va alerga în sistem, va auzi bipul de avertizare, va primi o corecție și se va retrage.

Sugestii de dresaj

1. Niciodată să nu îi strigați câinelui „Vino!” sau o comandă de retragere când nu sunteți în zona cu steaguri.
2. Niciodată să nu-l duceți la plimbare în afara sistemului în timpul procesului de dresaj, trecând printre steaguri.
3. Întotdeauna accentuați conceptul de retragere prin scuturarea steagului în timp ce spuneți „Ai grijă!” și „înapoi- înapoi- înapoi”- atunci când câinele primește un avertisment acustic sau o corecție în timpul sesiunii de dresaj.

Întrebări legate de remedierea problemelor

Întrebare:

Câinelui meu îi este frică să iasă după o zi sau două de dresaj. Ce ar trebui să fac?

Răspuns:

Plimbați-vă câinele în jurul zonei delimitate pentru a realiza unde se află zona de siguranță. Nu îl forțați să se apropie de steaguri dacă ezită. În fiecare zi se va apropia tot mai mult de zona limită și de steaguri. Când se apropie de steaguri, scuturați-l și strigați „Ai grijă!”. Întoarceți-vă în zona de siguranță, lăudați-l și jucați-vă cu el.

Întrebare:

Câinele meu nu iese din casă. Nu vreau să îl trag afară. Ce pot să fac?

Răspuns:

Sesiunea de dresaj pe acea zi trebuie amânată. Duceți-l afară, jucați-vă cu el în curte până când se simte iar în largul lui. Reluați dresajul după o zi sau două. Contactați distribuitorul DogWatch dacă aveți nevoie de ajutor sau aveți vreo întrebare în legătură cu dresajul sau comportamentul câinelui dvs.

De reținut:

1. Ajustați zgarda cu receptor și testați acumulatorul în mod regulat.
2. După perioada de dresaj, câinele poate purta zgarda cu receptor în timpul zilei, dar îndepărtați-l pe durata nopții. Verificați-i gâtul pentru a fi sigur că nu este iritat.
3. Respectați consecvent timpul de dresaj: 15-20 de minute o dată sau de două ori pe zi.
4. Păstrați posturile de contact curate.
5. NICIODATĂ să NU aruncați o jucărie sau vreun obiect în zona de evitare.
6. ÎNTOTDEAUNA mențineți o atitudine pozitivă atunci când vă dresați câinele.
7. NU îi îngăduiți NICIODATĂ să treacă de zona delimitată.

Răspunsul câinelui dvs. la stimulări

Stimularea, de peste 20 de ani, a fost o parte sigură și eficientă a dresajului.

Toți câinii răspund diferit când simt o stimulare ușoară. Unii câini pot avea o mică, sau slabă reacție în timp ce alții pot lătra sau sării. Alți câini „înțepenesc”. Nu încercați să îl lăudați dacă primește o corecție sau dacă își accentuează anxietatea.

Personalitatea și caracteristicile câinilor

Țineți minte că personalitatea și caracteristicile unui câine diferă de la rasă la rasă. Câinii pot să nu aibă aceleași personalitate și caracteristici chiar dacă aparțin aceleiași rase.

Distribuitorul dvs. DogWatch înainte de începerea dresajului va adresa întrebări legate de câinele dvs. Un câine timid sau senior poate necesita o sesiune de dresaj mai lungă la Nivelul 1, în timp ce un câine sociabil va avea nevoie de o sesiune mai scurtă, dar sesiuni mai lungi la Nivelul 2 sau 3.

Cu cât vă cunoașteți mai bine câinele cu atât dresajul va decurge mai ușor!

4. În unele cazuri câinele dvs. va trece de zona limită.
 - Retrageți câinele. Scoateți zgarda cu receptor și duceți-l înapoi în curte.
 - Duceți câinele în casă, și sunați-vă distribuitorul DogWatch. Va fi necesar un dresaj adițional cu steaguri sau unul de corecție. Distribuitorul dvs. DogWatch vă va da indicațiile corespunzătoare prin telefon sau se va întâlni cu dvs. pentru un dresaj adițional.

Important: Nu îl dojeniți dacă face greșeli. El încă învață!

NIVELUL 6 (2-5 zile)

Duceți-vă câinele în afara zonei delimitate

Distribuitorul dvs. vă va recomanda când să treceți cu câinele dvs. peste zona delimitată. Este important să fiți consecvent când îl duceți la plimbare. Folosiți zgarda și lesa obișnuită, cu ocazia plimbărilor folosiți același loc de intrare și ieșire.

Sugestii de dresaj

1. Niciodată să nu îi strigați câinelui „Vino!” sau o comandă de retragere când nu sunteți în zona cu steaguri.
2. Niciodată să nu-l duceți la plimbare printre steaguri în timpul sesiunii de dresaj.
3. Accentuați întotdeauna conceptul de retragere prin scuturarea steagului în timp ce strigați „Ai grijă!” și „înapoi- înapoi- înapoi” atunci când câinele primește un avertisment acustic sau o corecție în timpul sesiunii de dresaj.
4. Ajustați zgarda cu receptorul, verificați acumulatorul în mod regulat și țineți posturile de contact curate.
5. După perioada de dresaj, câinele poate purta zgarda cu receptorul în timpul zilei, dar îndepărtați-l pe timpul nopții. Verificați gâtul pentru a fi sigur că nu este iritat.

6. Respectați consecvent timpul de dresaj: 15-20 de minute o dată sau de două ori pe zi.
7. NICIODATĂ să NU aruncați o jucărie sau vreun obiect în zona de evitare.
8. ÎNTOTDEAUNA mențineți o atitudine pozitivă atunci când vă dresați câinele.

MĂSURI IMPORTANTE DE PROTECȚIE

*****IMPORTANT*****

DOGWATCH VĂ RECOMANDĂ SĂ ÎNDEPĂRTAȚI ZGARDA PE TIMP DE NOAPTE CÂND CÂINELE SE AFLĂ ÎN CASĂ

- Vă rugăm să citiți cu atenție instrucțiunile cu privire la Sistemele de garduri invizibile DogWatch® înainte să utilizați sistemul sau să începeți dresajul.
- Nu încercați să reduceți dresajul complet destinat câinelui dvs.
- Sistemul de garduri invizibile DogWatch® este destinat în exclusivitate câinilor domestici. Folosirea acestuia în alte scopuri este pe riscul și răspunderea dvs.
- În cazul în care sistemul necesită reparări, vă rugăm contactați Distribuitorul DogWatch autorizat. Încercarea de a repara sistemul poate duce la pierderea garanției.

Pentru a vă contacta distribuitorul dvs. local, vă rugăm sunați Serviciul Clienți DogWatch Inc. Romania la numărul de telefon: 0756-087-088 sau accesați adresa de web www.dogwatch.com și dați click pe “Distribuitor Local”

- Nu lăsați la îndemâna copiilor transmițătorul și zgarda cu receptor.
- Plasați zgarda cu receptor pe gâtul câinelui astfel încât capacul acumulatorului să fie plasat în jos.
- Ajustați zgarda pe gâtul câinelui dumneavoastră într-un mod cât se poate de confortabil.
- Asigurați-vă că acumulatorul este introdus correct - CU PARTEA POZITIVĂ ÎN JOS.
- Nu ajustați niciodată transmițătorul în timpul purtării zagardei de către câine.
- Chiar dacă System 1200 conține încastrat un circuit de curent electric de protecție pentru a reduce deteriorarea sistemului care poate fi cauzat de fulger sau electrocutare, este recomandat să deconectați transmițătorul pe timpul acesta sau când nu este utilizat pentru o perioadă îndelungată.
- Acest produs este destinat numai câinilor domestice dresate. Dacă câinele dvs. este agresiv sau violent și poate să se rănească sau să cauzeze daune celor aflați în afara perimetrului îngrădit ar trebui să luați alte măsuri de a vă stăpâni câinele cum ar fi folosirea unui gard tradițional.

ÎNSEMNĂRI

Numele distribuitorului DogWatch

Numărul (Numerele) de telefon

Garanția

Reprezentantul și distribuitorul exclusiv al produselor DogWatch Inc. pe teritoriul României este S.C. DAVID INTERNATIONAL S.R.L. (numit în continuare DogWatch România).

Date de contact: 0756-087-088, www.dogwatch.ro, adresă sediu: Târgu-Mureș, B-dul 22 Decembrie nr. 158, CP 540124, jud. Mureș

Înregistrarea garanției

Cardul dvs. de înregistrare a garanției trebuie să fie completat pentru ca garanția dvs. să fie validă. Completați cardul de înregistrare a garanției anexat și expediați-l companiei DogWatch în decurs de 7 (șapte) zile. Pentru confortul dvs. puteți completa înregistrarea garanției online pe site-ul www.dogwatch.com.

Garanția producătorului

1. Garanție: DogWatch Inc. și DogWatch România sub rezerva termenilor și condițiilor expuse mai jos, garantează că va repara sau înlocui, pe durata garanției de la data cumpărării inițiale, la propria sa discreție, fără a percepe taxe pentru piese sau pentru execuție, produsul sau orice parte a acestuia (în afară de cablu), care este apreciat de către DogWatch Inc, DogWatch România că ar fi defect din cauza execuției improprie și / sau a materialelor. În temeiul garanției producătorul își rezervă dreptul de a supune pe distribuitor la plata taxei de servire și / sau la plata taxelor de transport și manipulare. CU EXCEPȚIA GARANȚIEI MENȚIONATĂ MAI SUS, DOGWATCH INC. ȘI DOGWATCH ROMÂNIA DECLINĂ TOATE GARANȚIILE EXPRESE SAU CELE INSINUATE. Ca o condiție a acestei garanții, Clientul trebuie (a) să trimită în decurs de șapte (7) zile de la data achiziționării cardul de garanție al produsului la DogWatch Inc., 10 Michigan Drive, Natick, MA 01760, (800) 793-3436 (sau la adresa DogWatch România) sau să completeze online înregistrarea garanției pe adresa de web www.dogwatch.com/www.dogwatch.ro, (b) să informeze DogWatch Inc. și/sau DogWatch România, despre defect în perioada de garanție (c) să trimită produsul înapoi cu asigurarea și expediere gratuită la distribuitorul autorizat DogWatch România sau la adresa DogWatch Inc. SINGURA OBLIGAȚIE A DOGWATCH INC. ȘI DOGWATCH ROMÂNIA ÎN TEMEIUL ACESTEI GARANȚII ESTE ACEEA DE A REPARA SAU ÎNLOCUI, PE BAZA APRECIERII PROPRIE ORICE PRODUS SAU PIESĂ PE CARE DOGWATCH INC. ȘI DOGWATCH ROMÂNIA O CONSIDERĂ DEFECTĂ. SUB NICI O FORMĂ DOGWATCH INC. ȘI DOGWATCH ROMÂNIA NU VA FI RESPONSABIL PENTRU NICIO DAUNĂ SPECIALĂ, INDIRECTĂ SAU IMPORTANTĂ REZULTÂND DIN CUMPĂRAREA SAU UTILIZAREA PRODUSULUI. SUB NICI O FORMĂ RĂSPUNDEREA DOGWATCH INC. ȘI DOGWATCH ROMÂNIA NU VA DEPĂȘI PREȚUL DE CUMPĂRARE A PRODUSULUI.

2. Garanția instalării de către distribuitor: Orice transmîțător instalat de un distribuitor autorizat, echipat cu un paratrăsnet DogWatch și cu pământare

realizată conform specificațiilor DogWatch Inc. va fi în garanție atâta timp cât proprietarul deține sistemul. Receptorul R-1200 are o garanție pe viață. Pentru extinderea acestei garanții Distribuitorul care a făcut instalarea și Cumpărătorul trebuie să semneze Formularul de Comandă și să o trimită companiei DogWatch sau DogWatch România, în decurs de 7 (șapte) zile de la cumpărare.

- 3. Instalarea și mentenanța:** Distribuitorul pe baza unei taxe de instalare trebuie, să instaleze produsul conform manualului de instalare al DogWatch Inc. În nici un caz distribuitorul sau DogWatch Inc., DogWatch România, nu răspund pentru deteriorarea conductelor subterane, cablurilor sau a altor articole și nici pentru restabilirea condițiilor originale.

- 4. ATENȚIE:** TREBUIE SĂ VĂ DRESAȚI CÂINELE CONFORM MANUALULUI DE DRESAJ ATAȘAT ACESTUI SISTEM, PENTRU A OBTINE PERFORMANȚE EFICIENTE. SISTEMUL NU SE POATE FOLOSI PENTRU CÂINII CARE SUNT EXTREM DE AGRESIVI. PRIN SEMNAREA FORMULARULUI DE COMANDĂ, CLIENTUL DECLARĂ CĂ ANIMALUL NU ESTE AGRESIV. PRODUSUL NU VA ȚINE TOȚI CÂINII ÎN INTERIORUL PERIMETRULUI DELIMITAT. DACĂ CÂINII CLIEŢILOR POT CAUZA DAUNE ÎN AFARA SAU ÎN INTERIORUL PERIMETRULUI DELIMITAT, CLIENTUL TREBUIE SĂ IA MĂSURI ADIȚIONALE ÎN VEDEREA PREVENIRII ACESTOR PREJUDICII.

Cum trebuie instalat sistemul DogWatch?

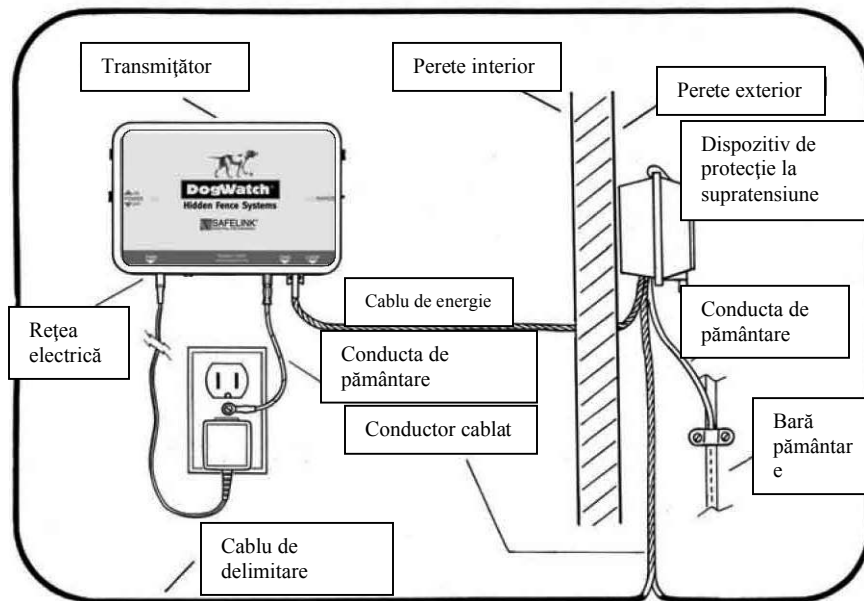

DogWatch, logourile DogWatch, Seriile Performance, și SafeLink sunt mărci înregistrate ale DogWatch Inc.

FastReact, AutoMemory, PetFriendly, PowerPak, Scoot, GroundsKeeper, HouseKeeper, It's All About Your Dog, Surrounding Pets With Freedom Since 1990 și Simply The Best... No Getting Around It sunt mărci ale DogWatch Inc.

Logourile Consumers Digest și Best Buy Seal sunt mărci înregistrate ale Consumers Digest și utilizate sub licență.

Produsele DogWatch sunt protejate sub numerele de brevet U.S.: 5,353,744; 5,465,687; 6,079,367; 6,360,698; 6,467,435; 6,575,120; 6,825,768 ; și D,491,481.

Acest aparat este conform cu partea 15 din Regulamentul FCC. Exploatarea este condiționată de următoarele două condiții: (1) Acest aparat nu poate provoca interferențe dăunătoare, și (2) acest dispozitiv trebuie să accepte orice interferență, inclusiv interferențe care pot cauza operațiuni nedorite.



Produsele DogWatch nu conțin plumb și sunt în concordanță cu inițiativa Reducerii Substanțelor Periculoase.

©2007 DogWatch Inc. Toate drepturile rezervate. 295025 Rev. A 04-07



Sisteme de garduri
invizibile



Reprezentantul și distribuitorul exclusiv al produselor DogWatch Inc. pe teritoriul României este S.C. DAVID INTERNATIONAL S.R.L. (numit în continuare DogWatch România).

Date de contact: 0756-087-088, www.dogwatch.ro, adresă sediu: Târgu-Mureș, B-dul 22 Decembrie nr. 158, CP 540124, jud. Mureș

